

北魏陝西楊舒墓 (517年)  
[崔汉林·夏振英 1985]

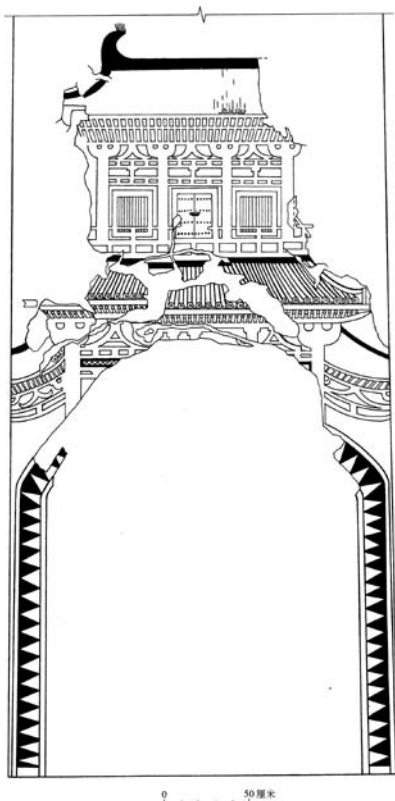

隋潼關稅村隋代壁画墓 (6c末~7c初)  
[陕西省考古研究院編 2013]

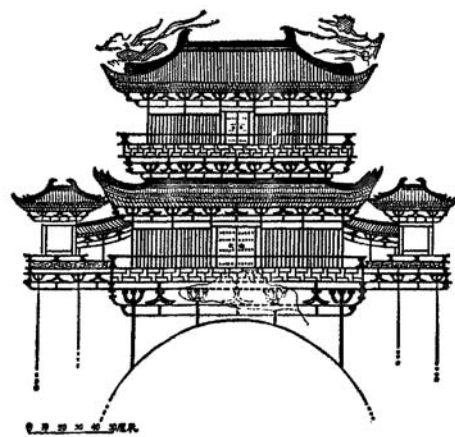

唐李寿墓 (631年)  
[陕西省博物館·陕西省文管会 1974]

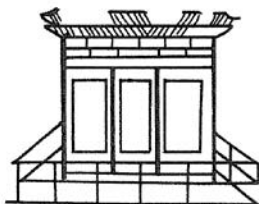

隋史射勿墓 (610年)  
[罗丰·郑克祥·耿志强 1992]

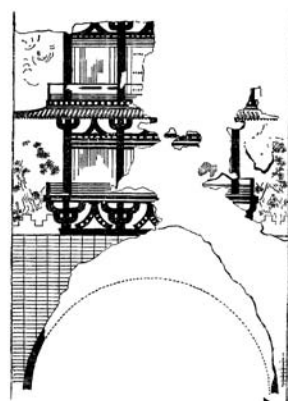

唐昭陵長樂公主墓 (643年)  
[昭陵博物館 1988]

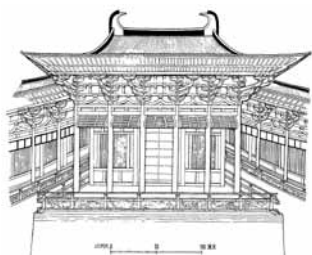

唐懿德太子墓 (706年)  
[陕西省考古研究院·乾陵博物館編 2016]

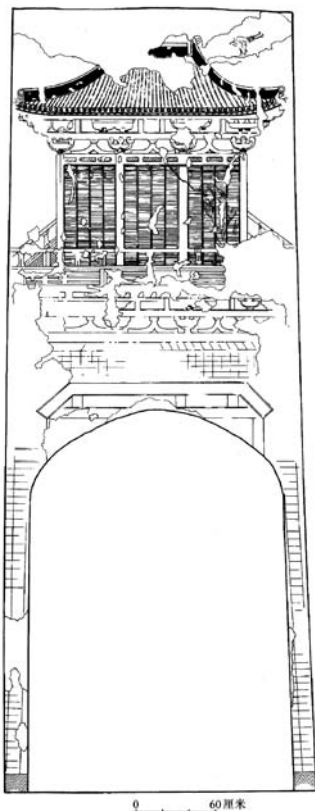

唐李憲墓 (741年)  
[陕西省考古研究所編 2005]



突厥オラン・ヘルム壁画墓 (7c)  
[橿原考古学研究所附属博物館 2016]



唐韋涇墓 (708年)  
[曾布川寛·岡田健編 2000]



図2 さまざまな建築図 (門楼図)



北魏山西大同阳高尉迟定州墓 (457年)  
[大同市考古研究所 2011]

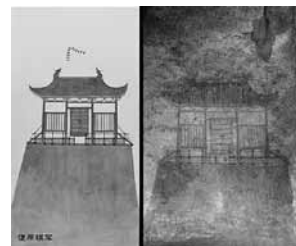
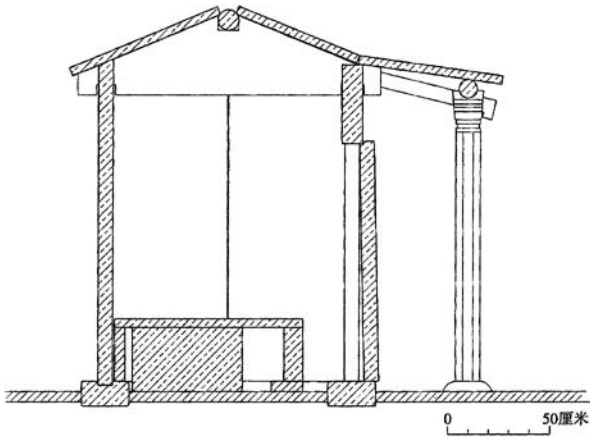
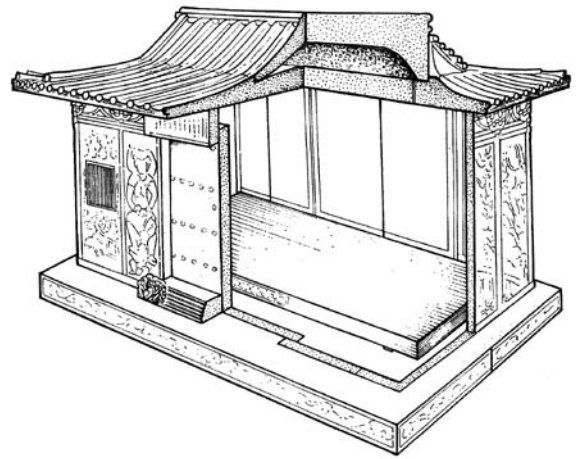

北周史君墓 (579年)  
[西安市文物保護考古研究院編 2014]

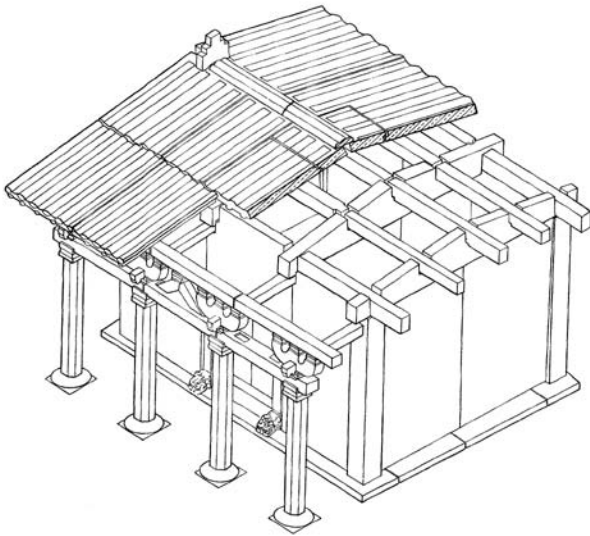

北魏大同雁北歸院磚室墓 (宋昭祖夫婦墓、477年)  
[大同市考古研究所 2008]

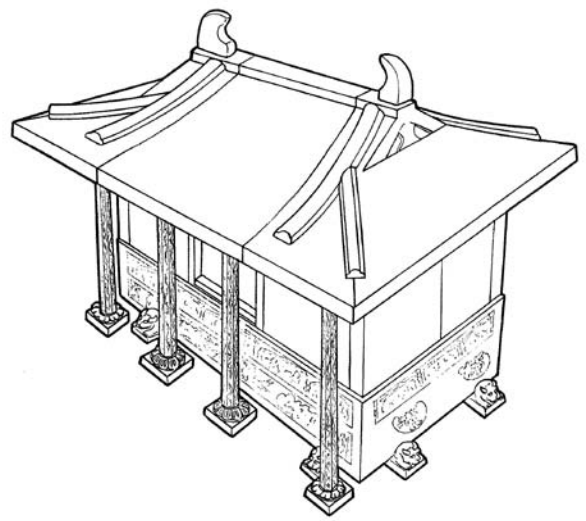

隋太原虞弘墓 (592年) [山西省考古研究所・太原市文物考古研究所・太原市晋源区文物旅游局編 2005]

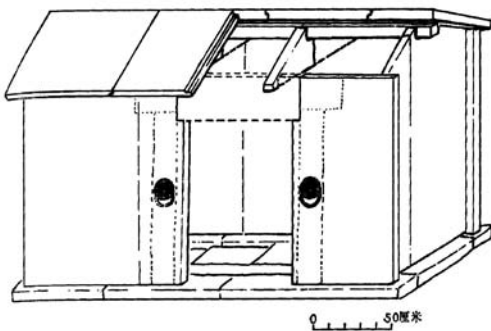

北魏大同智家堡墓 (5c 後半) [王银田・刘俊喜 2001]

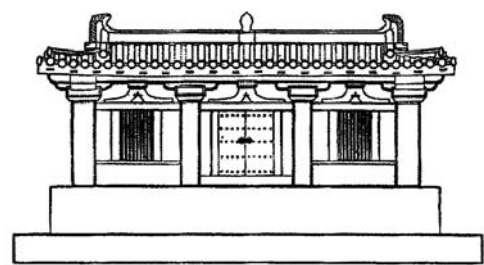

隋李静訓墓 (608年) [周繁文 2012]

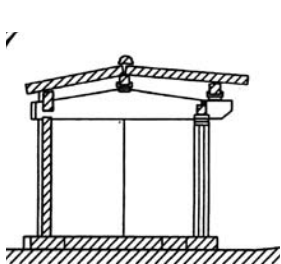

北魏山西大同云波路墓 (5c 後半)  
[大同市考古研究所 2017]

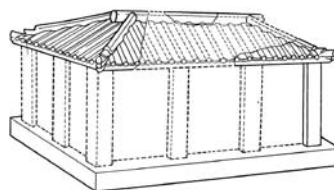

唐金乡县主墓 (724年)  
[王自力, 孙福喜編 2002]



唐李憲墓 (741年)  
[陝西省考古研究所編 2005]

図3 さまざまな石槨